



# lightswing

Installatiehandleiding Lightswing Single en Twin

Lees voor het installeren deze handleiding

NL

Installation guide for the Lightswing Single and Twin

Read this manual before installation

EN

Montageanleitung Lightswing Single und Twin

Lesen Sie vor de Montage diese Anleitung

DE

Instructions de montage Lightswing Single et Twin

Lisez ces instructions avant l'installation

FR



## Einleitung

### **Die Funktionsweise von Lightswing.**

Lightswing ist ein innovatives Aufhängesystem für Hängelampen. Mit dem Lightswing lassen sich Hängelampen nicht nur einfach an der Decke aufhängen, sondern auch leicht an einen anderen Platz an der Decke verschieben, ohne dass jedes Mal wieder hässliche Löcher gebohrt werden müssen. Der Lightswing lässt sich einfach über dem vorhandenen Lampenanschluss in der Decke montieren. Der Lightswing kann horizontal im Kreis gedreht sowie über der Anschlussstelle hin- und zurückgeschoben werden. Hierdurch kann die Lampe an jeder Stelle innerhalb eines Umkreises von 160 cm aufgehängt werden. Wenn Sie den Tisch umstellen oder die Einrichtung verändern, sind keine neuen Löcher in der Decke nötig. Auf diese Weise ist das Problem von hässlichen Kabelrinnen und frei hängenden Kabeln endgültig gelöst. Außerdem können Sie dank des speziellen Quick release Ihre Hängelampe vorübergehend vom Lightswing abhängen, was bei einem Fest praktisch ist.

### **Installation, Wartung und Garantie.**

Für die Installation des Lightswing ist eine Anschlussmöglichkeit an das Lichtnetz notwendig. Der Lightswing wird vollständig und vormontiert geliefert inklusive praktischer Bohrschablone, Abdeckkappe und Aufbauring. Der Lightswing ist ein qualitativ hochwertiges Produkt, das nicht gewartet werden muss. Es ist nicht zulässig, den Lightswing im Außenbereich oder in feuchten Räumen zu montieren. Die Garantiefrist beträgt zwei Jahre, gemäß unseren allgemeinen Geschäftsbedingungen.

## Technische Daten.

<b>Lightswing</b>	<b>Single</b>	<b>Twin</b>
Spannung	230 V	230 V
Maximale Leistung	400 Watt	600 Watt
Durchmesser	160 cm	150 cm
Lightswing Schienenlänge	91 cm	91 cm
Lightswing Schienenhöhe	2 cm	2 cm
Lightswing Schienenbreite	3 cm	3 cm
Anzahl Lampen	1	2
Maximal belastbares Gewicht	3,5 Kilogramm	Pro Seite 3,5 Kilogramm
Durchmesser Deckenplatte	12,5 cm	12,5 cm
Anzahl benötigte Bohrlöcher	4	4
Abdeckklappe lieferbar	Ja	Ja
Durchdrehschutz	Ja	Ja

## Verpackungsinhalt.

1. Aufhängesystem Lightswing
2. Quick release
3. Aufbauring
4. Abdeckkappen für Deckenplatte
5. Bohrschablone

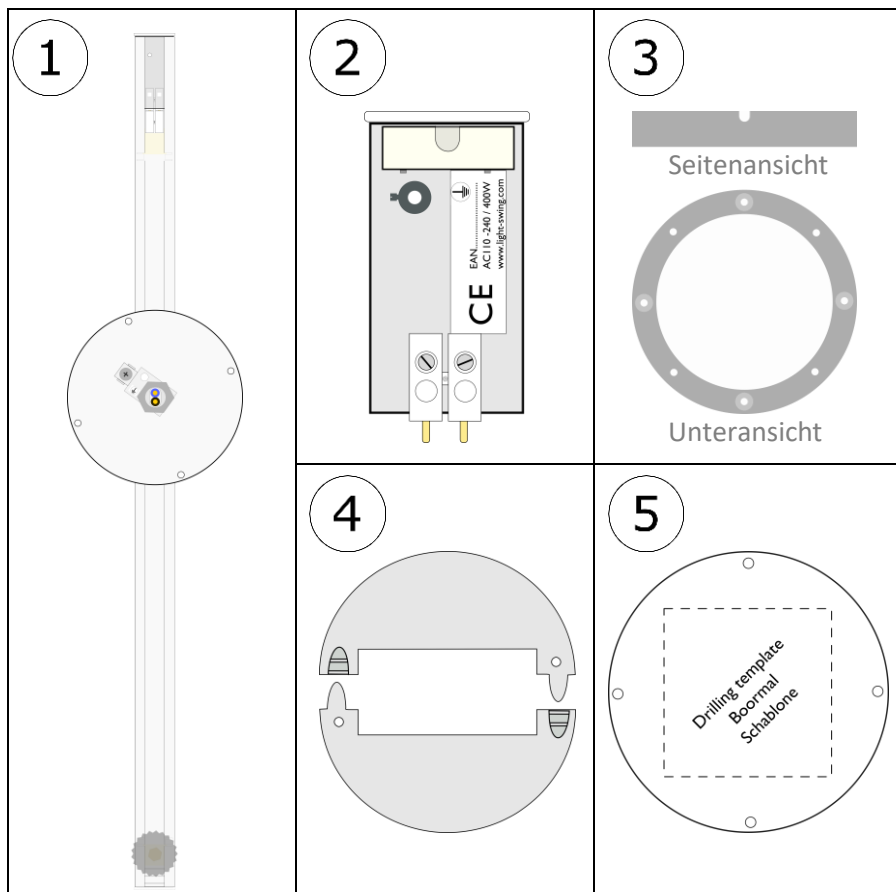



## A Löcher bohren.

- Achtung! Schalten Sie erst den Strom der betreffenden Anschlussstelle ab!
- Überprüfen Sie, ob die Montageposition dauerhaft ein schweres Gewicht tragen kann.
- Verwenden Sie Dübel, die speziell für das Material gemacht sind, an dem der Lightswing befestigt wird.
- Achten Sie darauf, dass keine Leitungen durchbohrt/abgeklemmt werden können

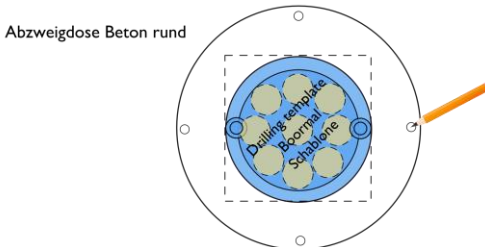
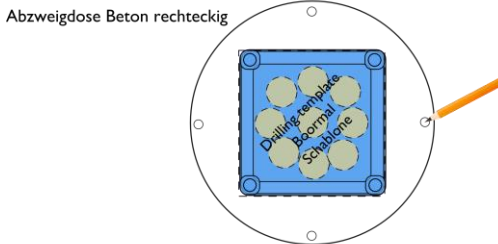
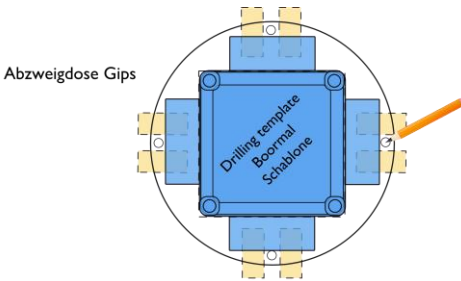

### 1 Position der Bohrlöcher bestimmen

Bestimmen Sie – abhängig vom Typ Abzweigdose in der Decke – die Position der Bohrlöcher mithilfe der mitgelieferten Bohrschablone (5), und zeichnen Sie diese ab.

### 2 Löcher bohren

Bohren Sie die 4 abgezeichneten Löcher in der Decke mithilfe des passenden Bohrers. Tipp: Bohren Sie mit einer niedrigen Tourenzahl, um Absplittern zu vermeiden. Stecken Sie die Dübel in die Bohrlöcher, und überprüfen Sie, ob diese fest sitzen.

## A1 Quick release aus dem Lightswing entfernen

- Entfernen Sie den Quick release aus dem Lightswing.
- Der Quick release ist standardmäßig in den Lightswing geschoben.
- Tipp: Stecken Sie einen kleinen Schraubendreher in die Öffnung vor dem Kabel, und bewegen Sie diesen mit dem Quick release nach außen.

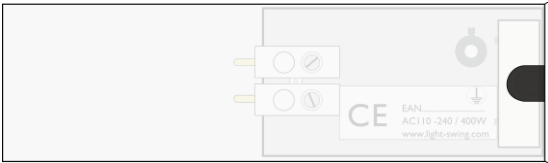

Der Quick release befindet sich standardmäßig im Lightswing.

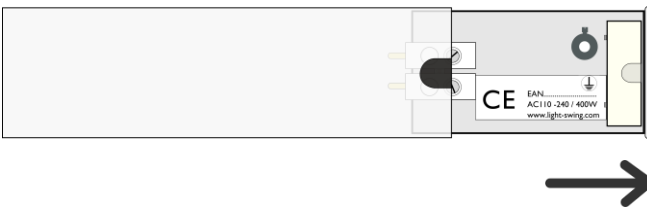
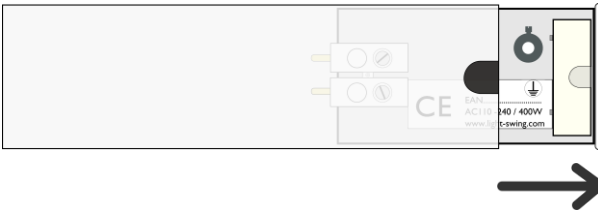

## B Lightswing anschließen.

- Überprüfen Sie sicherheitshalber noch einmal, ob der Strom der betreffenden Anschlusskabel abgeschaltet ist.
- Entfernen Sie gegebenenfalls den Deckel der Abzweigdose.
- Wenn kein Erdungskabel vorhanden ist, können Sie Schritt 1 auslassen.

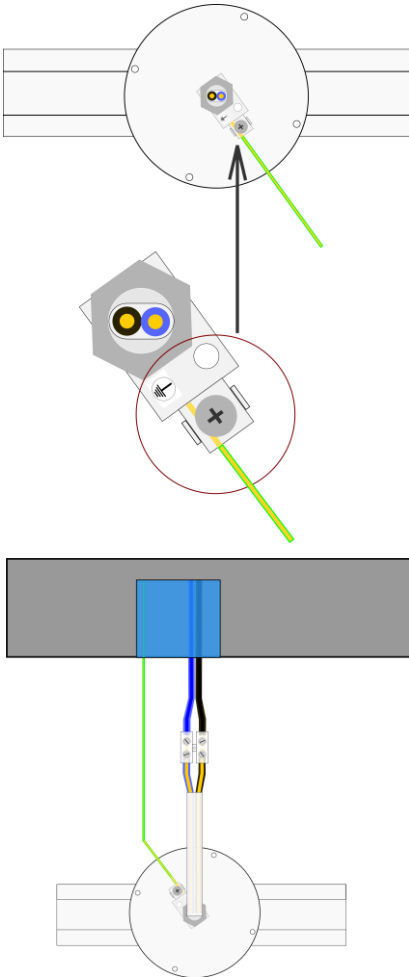

### 1 Schließen Sie das Erdungskabel an die Erdungsschraube auf dem Lightswing an

Platzieren Sie das gelbe/grüne Erdungskabel unter die Schraube der Erdungsschraube, und drehen Sie die Schraube mit einem Kreuz-/Sternschraubendreher kräftig fest.

### 2 Schließen Sie das Schaltkabel und das Nullkabel an den Klemmenblock des Lightswing an

Stecken Sie das schwarze (Schaltkabel) in den Klemmenblock gegenüber dem braunen Kabel, und drehen Sie die Schraube des Klemmenblocks fest an.

Stecken Sie das blaue (Nullkabel) in den Klemmenblock gegenüber dem blauen Kabel, und drehen Sie die Schraube des Klemmenblocks fest an.



## B1 Lightswing montieren.

- Drücken Sie die angeschlossenen Kabel in die Abzweigdose in der Decke.
- Platzieren Sie den Lightswing gegen die Decke, und achten Sie darauf, dass die Löcher in der Deckenplatte des Lightswing sich gegenüber den gebohrten Löchern in der Decke befinden.
- Achten Sie darauf, dass keine Kabel eingeklemmt werden können.
- Drehen Sie 4 Schrauben in die vorgebohrten Löcher.
- Überprüfen Sie nach dem Festschrauben, ob der Lightswing frei gedreht und hin- und zurückgeschoben werden kann.



Achten Sie darauf, dass die Oberseite der Schrauben nicht über die Deckenplatte des Lightswing hinausragen. Andernfalls passt die Abdeckplatte möglicherweise nicht richtig.

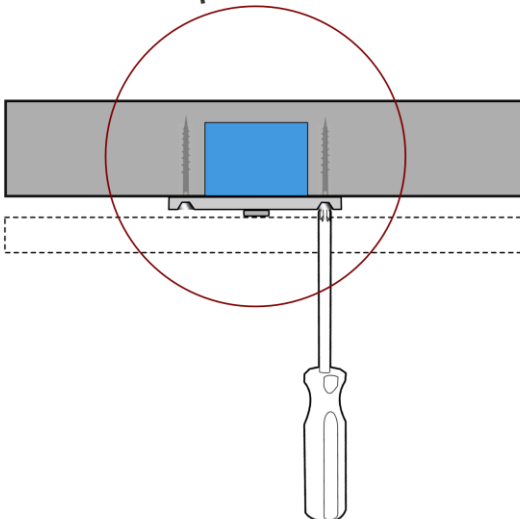

## C Lampenkabel an den Quick release montieren

- Bestimmen Sie, wie hoch die Lampe aufgehängt werden soll, und markieren Sie dies auf dem Kabel der Lampe. \* Tipp: Hängen Sie die Lampe ungefähr 75 cm über den Tisch.
- Schneiden Sie das Kabel der Lampe ungefähr 10 cm oberhalb der Markierung ab.
- Legen Sie das Ende der Kabel ca. 1 cm frei, sodass das Kupfer zu sehen ist. Befolgen Sie für die weiter Montage die untenstehenden Schritte.
- Geht der Quick release zu schwer in den und aus dem Lightswing? Dann kneifen Sie vorsichtig die Seiten des Quick release ein wenig nach „innen“.

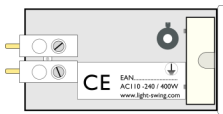

Quick release

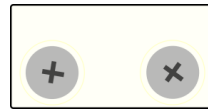

Front Quick release

Zugentlastung

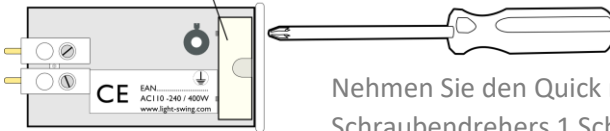

Nehmen Sie den Quick release, drehen Sie mithilfe eines Schraubendrehers 1 Schraube der Zugentlastung loser und entfernen Sie die andere vollständig, sodass Sie das Kabel der Lampe leicht durchführen können

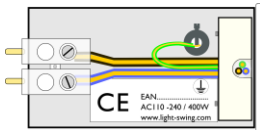

Wenn Ihre Lampe ein Anschlusskabel mit 3 Adern hat, schließen Sie diese gemäß dieser Abbildung an. Drehen Sie nach dem Einführen des Kabels die Zugentlastung wieder fest.

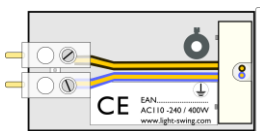

Wenn Ihre Lampe ein Anschlusskabel mit 2 Adern hat, schließen Sie diese gemäß dieser Abbildung an. Drehen Sie nach dem Einführen des Kabels die Zugentlastung wieder fest.

## C 1 Quick release zurücksetzen.

- Wenn die Lampe am Quick release montiert ist, kann diese wieder in den Lightswing zurückgesetzt werden.



Schieben Sie den Quick release wieder in den Lightswing zurück.

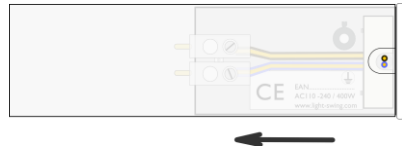

## D Lightswing verschieben.

- Schieben/drehen Sie den Lightswing stets mit beiden Händen in die gewünschte Position. Achten Sie dabei darauf, dass keine beweglichen Teile an der Decke entlangschaben können.
- Vergessen Sie nicht, die Stellschraube wieder etwas einzudrehen, wenn Sie den Lightswing verschieben wollen.

## E Lightswing ausrichten

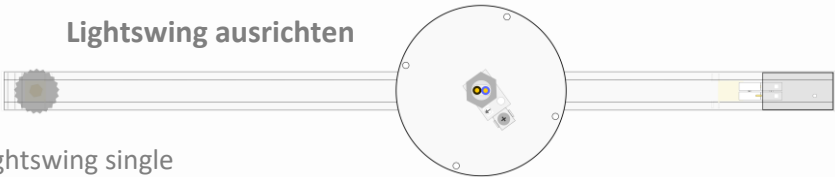

Lightswing single

Durch das Gewicht der Lampe oder Unregelmäßigkeiten in der Decke kann der Lightswing etwas nach unten hängen. Sie können dies mit dem Einstellfuß ausrichten.

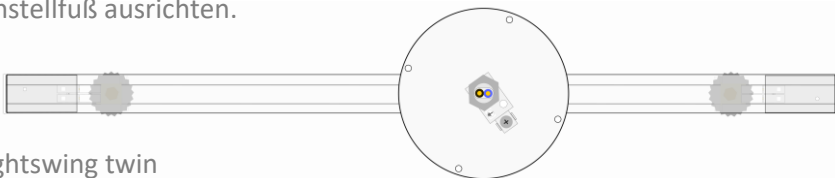

Lightswing twin

## F Abdeckkappen anbringen.

- Wenn die Lampe an der richtigen Stelle hängt, können Sie die Abdeckkappen (4) anbringen, um die Bohrlöcher zu verbergen.

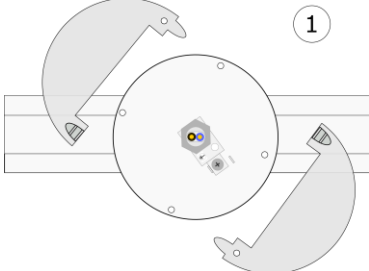
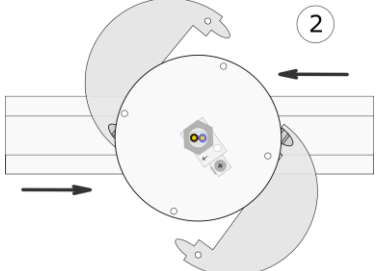
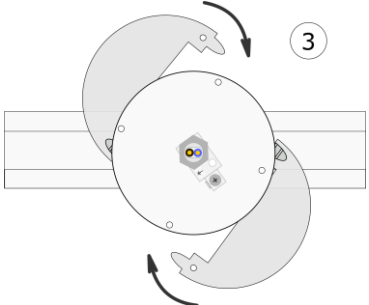
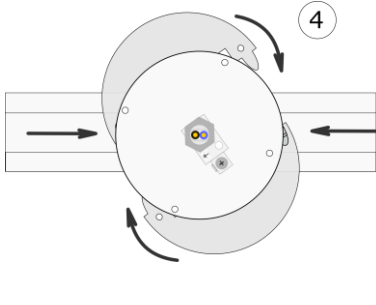
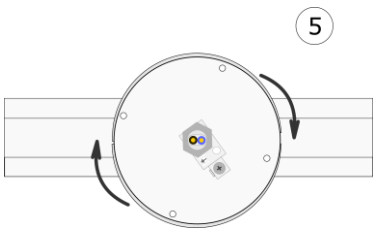
 <p>1</p> <p>Platzieren Sie die Abdeckkappen mit der Verdickung in den offenen Raum auf dem Lightswing .</p>	 <p>2</p> <p>Schieben Sie die kappen über den Lightswing.</p>
 <p>3</p> <p>Drehen Sie die Kappen ein Stück nach innen.</p>	 <p>4</p> <p>Drehen und schrauben Sie die Kappen weiter nach innen.</p>
 <p>5</p>	<p>Drücken Sie die Kappen gegen- und ineinander, bis zum Klick.</p> <p>Beim Verschieben und/oder Drehen des Lightswing bewegen sich die Kappen mit.</p>